

Tiges porte- sérum et mobilier



- + mobiles
- + stables
- + accostables





Tiges porte-sérums et mobilier

Les pieds et statifs à perfusion de provita peuvent être utilisés pratiquement partout : dans les cabinets médicaux, les hôpitaux, les établissements de soins, de même qu'à domicile et lors des déplacements. C'est ce que permet notre large gamme, qui offre le produit parfaitement adapté à chaque besoin.

C'est notre principe de modularité qui permet cette possibilité : Grâce à notre système modulaire, vous pouvez composer le pied de perfusion que vous souhaitez. Choisissez parmi différents matériaux, déterminez le type de pied et la longueur et le réglage de hauteur du tube. Choisissez la charge admissible adéquate et complétez votre modèle personnalisé à partir de notre gamme complète d'accessoires – et voilà !

En plus des pieds à perfusion spécialement configurés pour les zones de soins intensifs ou les zones opératoires, pour l'urologie ou les traitements par résonance magnétique, on trouve aussi des modèles colorés, par exemple pour le service de pédiatrie. Pour les soins à domicile ou les soins ambulatoires, il existe aussi un vaste choix. Des modèles pliables

pour les soins mobiles ou en voyage, ainsi qu'un modèle fluorescent dans le noir, viennent compléter cette large gamme.

Parmi le grand nombre de variations de nos modèles, tous les pieds à perfusion ont un élément en commun : Ils sont évalués en fonction de critères de sécurité et d'hygiène très stricts, sont robustes, stables et faciles à nettoyer et à manier.

La vedette de la gamme est la « centrale d'hygiène mobile », une unité légère à emporter, qui permet d'appliquer l'hygiène à l'endroit où elle est nécessaire. Les accessoires adéquats, comme le distributeur de désinfectant, les paniers pour matériel stérile, le support pour boîte à gants, le porte-drainage et les plateaux peuvent tout simplement être fixés à la position et à la hauteur voulue.

Nouveauté dans notre gamme de produits, le « provi-Dock », un chariot d'accostage équipé fonctionnel pour les lits de soins intensifs. Les appareils médicaux des patients peuvent y être connectés de façon claire et sûre, en un tour de main. Le patient peut ainsi être rapidement et sans encombre au sein de l'hôpital, sans interruption du traitement.

Nombreux avantages du produit pour vous



Unité de soins normaux/intensifs

- + Alimentation efficace des perfusions grâce à une suspension sûre des flacons et poches de perfusion
- + Utilisation mobile : au bon moment, au bon endroit

ECO-MOVE/ECO-SPACE

- + Rangement peu encombrant grâce à la conception intelligente du pied

LOW-GRAVITY

- + Sécurité antibasculement améliorée pour une fixation des appareils médicaux en toute sécurité grâce au centre de gravité très bas

PREMIUM CARE

- + Charge admissible très élevée grâce à l'utilisation de matériaux massifs
- + Tube extérieur plus long de 1,2 m pour la fixation des pompes à une hauteur confortable pour l'utilisateur

Bloc opératoire

- + Parfaitement inoxydable – Propriétés hygiéniques et de désinfection améliorées grâce à une surface électropolie-sans joints

IRM

- + Convient pour les IRM grâce à l'utilisation de matériaux non magnétiques

Urologie

- + Hauteur d'utilisation maximale de 2,8 m permettant une montée en pression suffisante pour les solutions de rinçage

LIFTER

- + Manipulation douce pour le dos et réglage en hauteur confortable grâce à une commande électrique et une pédale confortable
- + Aucun abaissement en cas de panne de courant
- + Utilisation mobile grâce à la grande autonomie de la batterie

Service pédiatrique

- + Design adapté aux enfants favorisant le processus de guérison et garantissant une atmosphère agréable

Soins à domicile

- + Structure simple et manipulation confortable pour les soins à domicile (système d'emboîtement breveté)

PIED À PERFUSION PLIABLE

- + Rapidement disponible et peu encombrant une fois rangé (grâce à un sac de transport pratique)
- + Particulièrement adapté aux services de secours et de soins ainsi qu'aux soins des patients en voyage

Statifs à perfusion

- + Mise en place sûre au-dessus et en-dessous de rampes lumineuses ou canaux d'approvisionnement
- + Positionnement universel – Inclinaison de tous les côtés en continu (avec joint à rotule)
- + Alimentation peu encombrante des perfusions (statifs muraux)

Centre d'hygiène

- + Respect des exigences élevées en matière d'hygiène
- + Utilisation flexible : au bon moment, au bon endroit

Chariot de transfert mobile

- + Logement en toute sécurité des appareils à emporter pour un transport efficace du patient à l'intérieur de la clinique
- + Garantie des soins médicaux constants au patient en cas d'urgence ou de déplacement
- + Format très compact permettant les déplacements dans les ascenseurs peu profonds

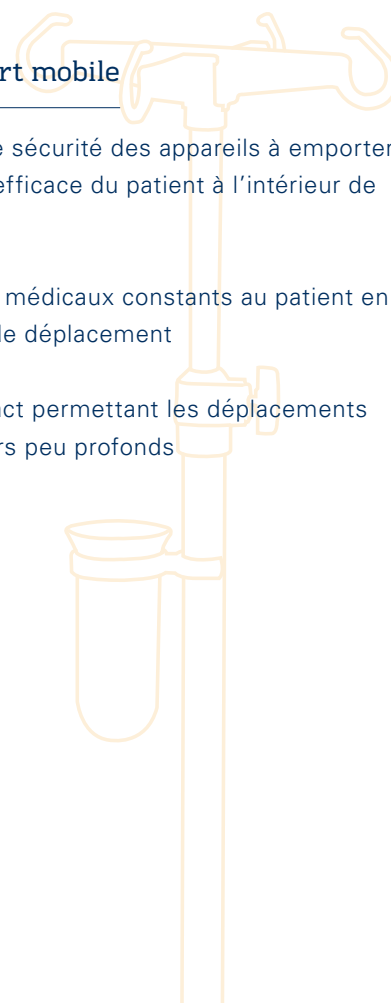

Pour votre compréhension

DIN EN 60601
3e Édition

Le pied à perfusion a été contrôlé conformément à la norme DIN EN 60601, 3e édition.

approprié pour
appareils
électro-médicaux

Le pied à perfusion est adapté à l'utilisation avec des appareils électro-médicaux.

DIN EN 60601
3e Édition, Section
9.4.2.1 | 9.4.2.2

Le pied à perfusion a été contrôlé conformément à la norme DIN EN 60601, 3e édition, section 9.4.2.1 | 9.4.2.2.

seulement
approprié pour
perfusions
par gravité

Le pied à perfusion est adapté à l'utilisation de perfusions par gravité.

Service de soins courants

Portes-sérum conçus pour les soins quotidiens du patient

P. 54



Service de soins intensifs

Portes-sérum haut de gamme et résistants pour les services de soins intensifs

P. 60

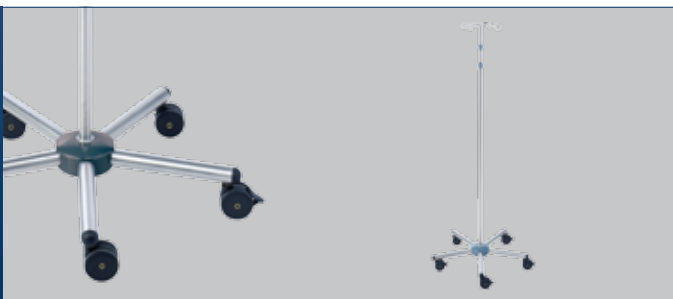

Bloc opératoire

Supports de perfusion compatibles avec salles d'opération avec pied inox soudé

P. 66



IRM

Portes-sérum adaptés à l'IRM

P. 70



Urologie

Portes-sérum pour les services d'urologie

P. 72



Service pédiatrique

Portes-sérum enfants, pour le rétablissement de l'enfant

P. 74

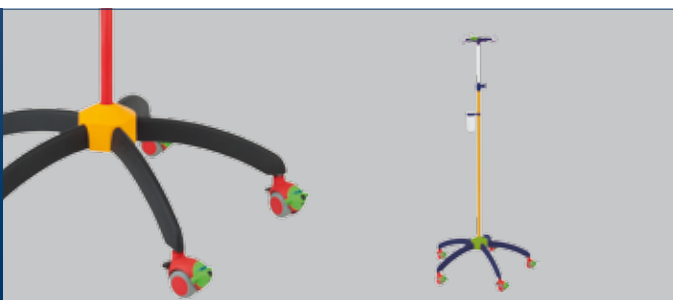

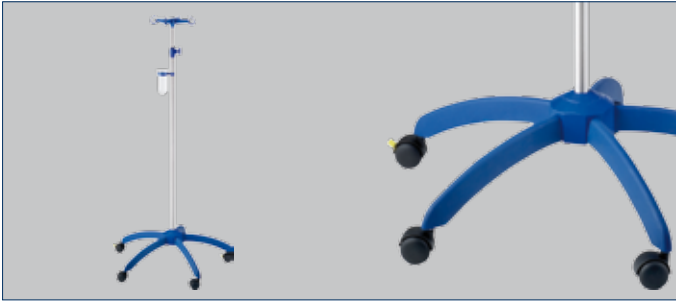

Soins à domicile

P. 76

Portes-sérum transportables à usage privatif ou pour les soins à domicile



Accessoires

P. 80

Accessoires utiles pour toute série de portes-sérum



Statifs à perfusion

P. 86

Statifs à perfusion pour lits, tables d'opération et fauteuils roulants



Station d'hygiène

P. 88

Station d'hygiène mobile, directement sur place

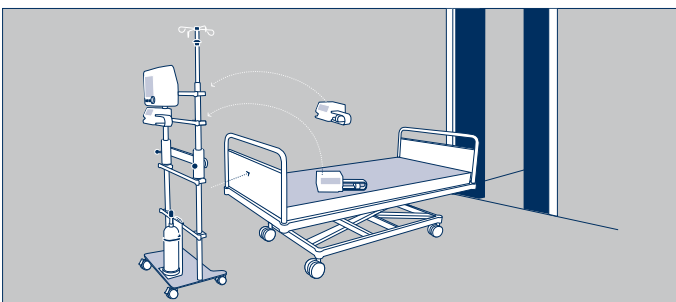

Chariot de transfert mobile

P. 92

Solution de transport du patient au sein du centre hospitalier



Mobilier de consultation

P. 98

Mobilier à usage multiple pour les cabinets privés et cliniques

Solutions OEM: solutions pour le secteur médical à partir de la page 102

Service de soins courants

Tiges porte-sérum



Ici 2 options pour
le réglage de la
hauteur

I-N41221

(Notre recommandation pour les services
généraux)

+ Joint d'étanchéité breveté empêchant les in-
filtrations de liquides sensibles pour l'hygiène

Matériau	acier chromé
Couleur des pièces en plastique	bleu
Type de crochet	plastique 4 crochets – 2,0 kg / crochet
Réglage en hauteur	par vissage
Plage de réglage en hauteur	1.350 mm – 2.150 mm
Diamètre du tube	25 / 18 mm
Longueur du tube extérieur	1.000 mm
Diamètre de la base	635 mm
Bras	25 × 25 mm
Roulettes	roulettes pivotantes doubles Ø 50 mm à blocage de roue, conformes à la norme DIN EN 60601, conducteur d'électricité
Poids total / Poids du pied	env. 6,1 kg / 4,5 kg



Temps de montage
2–3 Min.



DIN EN 60601
3e Edition

Accessoires recommandés pour les services de soins courants



Manchon de marquage

pour tubes Ø 25 mm

Matériau polycarbonate

H2K0625-

Poignée coulissante et rabattable

pour installation a posteriori sur tube rond Ø 25 mm
réglage en hauteur

Matériau acier inox



Z2N07982

Panier avec étau

pour installation a posteriori sur tube rond Ø 25 mm,
avec 2 vis de sécurité

Matériau aluminium avec revêtement

Dimensions 250 x 90 x 200 mm (L x P x H)

Couleur gris lumière

Z2S0663N

d'autres accessoires à partir de page 80

Tiges porte-sérum et mobilier

configurer votre propre porte-sérum sur www.provita.de

Matériau / couleur	Roulettes	Poids du pied	Réglage en hauteur	Type de crochet
I - N				
<ul style="list-style-type: none"> 1 4 	<ul style="list-style-type: none"> 1 2 	<ul style="list-style-type: none"> 1 2 	<ul style="list-style-type: none"> 1 2 	<ul style="list-style-type: none"> 1 2 3
<ul style="list-style-type: none"> acier inox / bleu acier chromé / bleu 	<ul style="list-style-type: none"> roulettes doubles 50 mm mono-roulettes 80 mm 	<ul style="list-style-type: none"> sans poids (2,2 kg)* avec poids (4,5 kg) 	<ul style="list-style-type: none"> à une main par vissage 	<ul style="list-style-type: none"> plastique 2,0 kg / crochet acier inoxydable à visser 2,0 kg / crochet acier inoxydable à enfiler 2,0 kg / crochet
Exp: I-N	4 1 2 2 1			

* La série I-N, sans lestage, est uniquement adaptée à l'utilisation des perfusions par gravité



Poignée coulissante
disponible sur
demande



ECO-MOVE

I-S14212

+ Déplacement confortable et possibilité de manœuvrer sans trébucher

Matériau	acier inox / aluminium
Couleur des pièces en plastique	bleu
Type de crochet	acier inox 4 crochets – 2,0 kg / crochet
Réglage en hauteur	réglage de sécurité en hauteur d'une seule main
Dimensions du pied	env. 630 × 620 mm
Roulettes	roulettes pivotantes doubles Ø 75 mm à blocage de roue, conformes à la norme DIN EN 60601, conducteur d'électricité intégré dans le pied
Lestage	intégré dans le pied
Poids total / Poids du pied	env. 6,8 kg / 4,7 kg
Poignée coulissante	Z-ECO001 (accessoire en option, non fourni)



! Attention: Tous les accessoires ne peuvent pas être montés ultérieurement (en raison des manchons prémontés). N'hésitez pas à nous contacter pour des conseils



ECO-SPACE

+ Économie d'espace jusqu'à 60 % grâce à une construction de pied empilable



Matériau	acier chromé ou acier inox
Couleur des pièces en plastique	bleu
Type de crochet	acier inox 4 crochets – 2,0 kg / crochet
Réglage en hauteur	Réglage de hauteur par vissage ou réglage de sécurité en hauteur d'une seule main
Plage de réglage en hauteur	1.350 mm – 2.150 mm
Diamètre du tube	Ø 25 / 18 mm
Longueur du tube extérieur	1.000 mm
Diamètre de la base	590 mm
Roulettes	roulettes pivotantes mono Ø 80 mm à blocage de roue, conformes à la norme DIN EN 60601, conducteur d'électricité
Poids total / Poids du pied	3,5 kg / 2,25 kg avec flacon anti-gouttes
I-S12112	acier inox, réglage de sécurité en hauteur d'une seule main
I-S42122	acier chromé, par vissage



économie de stockage



1,30 m²



630 x 621 mm

ECO-MOVE › Gain de place 47,5 %

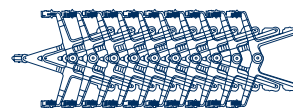

0,96 m²



Ø 590 mm

ECO-SPACE › Gain de place 61 %



2,48 m²



Ø 635 mm

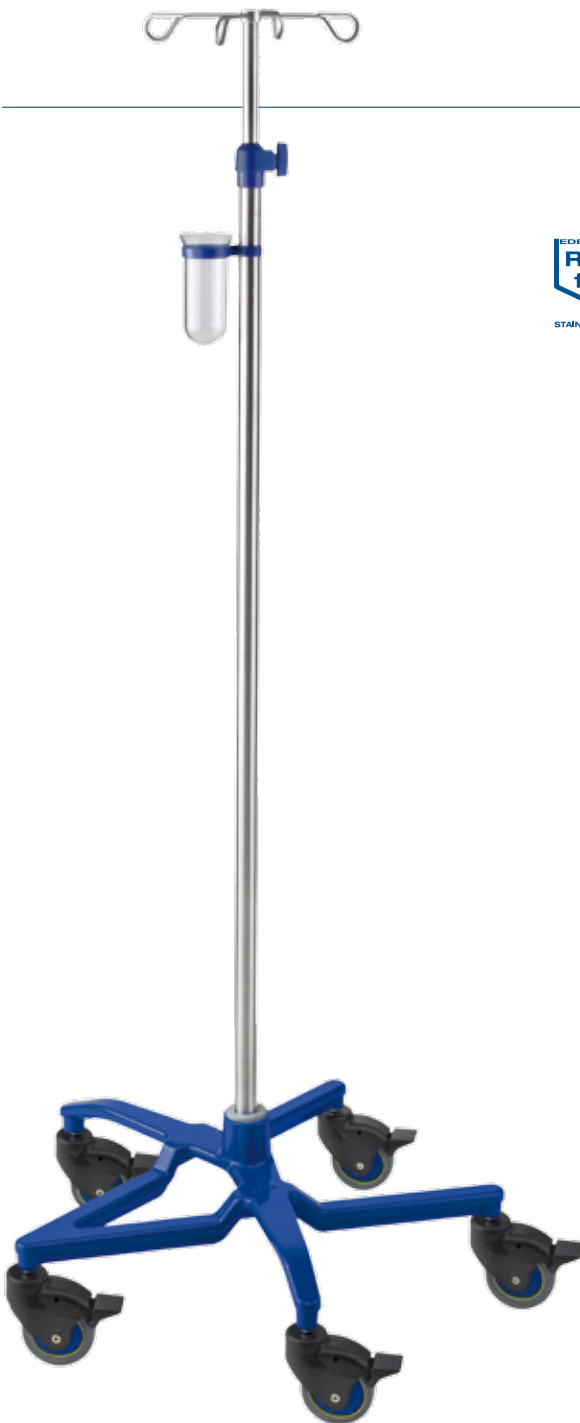

LOW-GRAVITY

I-L11112

- + Pieds de perfusion avec centre de gravité très bas - pour une mobilité sans risque de basculement**

Matériau	acier chromé
Couleur des pièces en plastique	gris lumière / noir
Type de crochet	plastique 4 crochets – 2,0 kg / crochet
Réglage en hauteur	réglage de sécurité en hauteur d'une seule main
Plage de réglage en hauteur	1.440 mm – 2.140 mm
Diamètre du tube	25 / 18 mm
Longueur du tube extérieur	1.200 mm
Diamètre de la base	600 mm
Élément central du pied	aluminium, massif
Bras	acier plat
Roulettes	roulettes pivotantes doubles Ø 75 mm à blocage de roue, conformes à la norme DIN EN 60601, conducteur d'électricité
Poids total / Poids du pied	7,6 kg / 6,0 kg



Construction stable



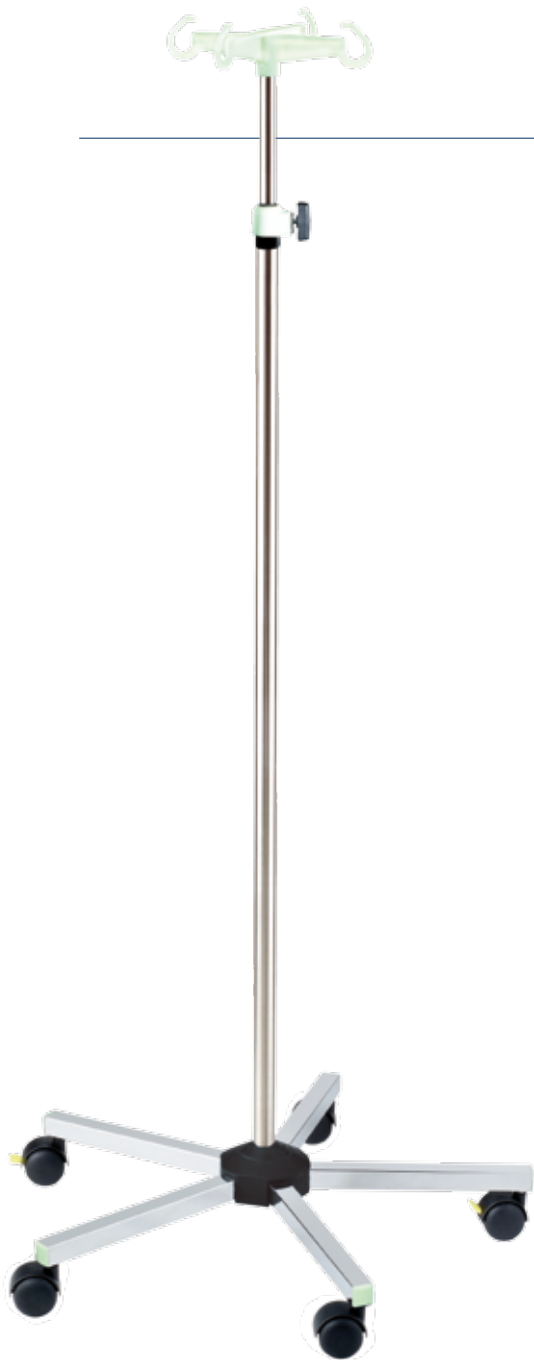

Night Line

I-NL1121

+ Travail plus aisé pour le personnel soignant pendant les soins de nuit

Matériau	acier chromé
Couleur des pièces en	
plastique	noir et fluorescent
Type de crochet	plastique 4 crochets – 2,0 kg / crochet
Réglage en hauteur	par vissage
Plage de réglage en hauteur	1.350 mm – 2.150 mm
Diamètre du tube	25 / 18 mm
Longueur du tube extérieur	1.000 mm
Diamètre de la base	635 mm
Bras	25 × 25 mm
Roulettes	roulettes pivotantes doubles Ø 50 mm à blocage de roue, conformes à la norme DIN EN 60601, conducteur d'électricité
Poids total / Poids du pied	3,9 kg / 1,9 kg



Temps de montage
2–3 Min.



Luit dans l'obscurité



Service de soins intensifs

Tiges porte-sérum

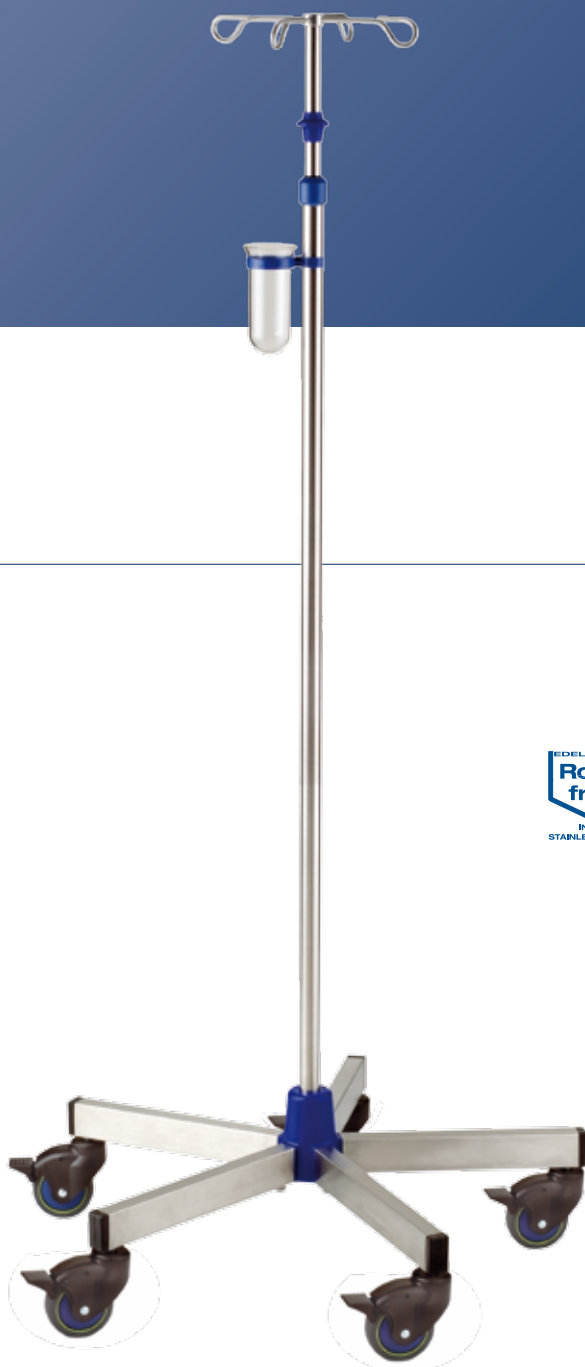

I-I12212

(Notre recommandation pour les services de soins intensifs)

+ Tube externe de longueur 1.200 mm permettant d'accrocher les pompes à une hauteur accessible



Matériau	acier inox
Couleur des pièces en plastique	bleu
Type de crochet	acier inox 4 crochets – 2,0 kg / crochet
Réglage en hauteur	réglage de sécurité en hauteur d'une seule main
Plage de réglage en hauteur	1.500 mm – 2.350 mm
Diamètre du tube	25 / 18 mm
Longueur du tube extérieur	1.200 mm
Diamètre de la base	680 mm
Bras	45 x 25 mm
Roulettes	roulettes pivotantes mono Ø 80 mm à blocage de roue, conformes à la norme DIN EN 60601, conducteur d'électricité
Poids total / Poids du pied	env. 8,6 kg / 6,5 kg avec flacon anti-gouttes



Accessoires recommandés pour les services de soins intensifs

Support de pompe pour 2 appareils

Pour tube Ø 25 – 50 mm, hauteur réglable, pour suspension de pompes à perfusion et autres appareils

Matériau acier inox

Z2N06312

Poignée coulissante

Pour tube Ø 25 – 50 mm, hauteur réglable

Matériau acier inox

Z2N06982

Plateau carré

Pour tube Ø 25 – 50 mm, hauteur réglable, avec rebords sécurité

Matériau acier inox

Dimensions 315 x 275 mm

Z2N63422



d'autres accessoires à partir de page 80

Prise multiple médicale 6 fiches avec cache

Détails à la page 83

configurer votre porte-sérum sur www.provita.de

Matériau / couleur	Roulettes	Poids du pied	Réglage en hauteur	Type de crochet
I - I				
1				
1	2	1	1	1
acier inox / bleu	mono-roulettes 80 mm	sans poids (2,6 kg)	à une main (extension maxi 2.350 mm)	plastique 2,0 kg / crochet
	appareils 75 mm	avec poids (6,5 kg)	par vissage (extension maxi 2.450 mm)	acier inoxydable à visser 2,0 kg / crochet
				acier inoxydable à enfiler 2,0 kg / crochet
				acier inoxydable à visser 5,0 kg / crochet
				potence barre 4 crochets
				potence barre 6 crochets
Exp: I-I	1	2	1	1
	1	1	2	2



Réglage de sécurité
en hauteur d'une
seule main



INOX
STAINLESS STEEL



approprié pour
appareils
électro-médicaux



! Nous attirons expressément votre attention sur le fait que la sécurité antibasculement des pieds à perfusion ayant une longueur de tube supérieure à 1 200 mm ne peut pas être garantie sans un système de pied lesté.

IMPORTANT : Veuillez lire attentivement les indications concernant la fixation des accessoires – voir page 84

Premium Care

+ Très haute résistance à la charge

+ Nettoyage et désinfection faciles

Matériau	acier inox / aluminium
Couleur des pièces en plastique	gris bleu
Type de crochet	acier inox 4 crochets – 2,0 kg / crochet
Réglage en hauteur	réglage de sécurité en hauteur d'une seule main
Plage de réglage en hauteur	1.500 mm – 2.300 mm
Diamètre du tube	25 / 18 mm
Longueur du tube extérieur	1.200 mm
Diamètre de la base	630 mm
Roulettes	roulettes pivotantes doubles Ø 75 mm à blocage de roue, conformes à la norme DIN EN 60601, conducteur d'électricité

I-PRE001

Bras	Ø 33,7 mm
Charge admissible total	18,0 kg (2,0 kg par crochet / 10,0 kg tube extérieur)
Poids total / Poids du pied	env. 11,0 kg / 8,9 kg, avec lestage du pied

I-PRE002

Bras	Ø 25 mm
Charge admissible total	13,0 kg (2,0 kg par crochet / 5,0 kg tube extérieur)
Poids total / Poids du pied	env. 7,0 kg / 4,9 kg, avec lestage du pied

I-PRE004

Bras	Ø 33,7 mm
Charge admissible total	13,0 kg (2,0 kg par crochet / 5,0 kg tube extérieur)
Poids total / Poids du pied	env. 7,0 kg / 4,7 kg, sans lestage du pied



I-PRE003

Matériau	acier inox / aluminium
Type de crochet	acier inox 4 crochets – 5,0 kg / crochet
Réglage en hauteur	vis de réglage de la hauteur en acier inoxydable avec système de contrôle d'abaissement brusque (Softdrop)
Plage de réglage en hauteur	1.430 mm – 2.260 mm
Diamètre du tube	33,7 / 25 mm
Épaisseur du tube intérieur	1,5 mm
Épaisseur du tube extérieur	1,6 mm
Longueur du tube extérieur	1.200 mm
Diamètre de la base	630 mm
Bras	Ø 33,7 mm
Charge admissible total	32,0 kg (5,0 kg par crochet / 12,0 kg tube extérieur)
Poids total / Poids du pied	env. 12,0 kg / 8,9 kg, avec lestage du pied

Le système Softdrop évite les à-coups pendant l'abaissement



Accessoires recommandés pour Premium Care

Pour montage ultérieur sur tube Ø 25 - 33,7 mm (couleur: gris bleu)

Poignée de guidage avec étau de serrage rapide

Matériau acier inox / aluminium

Z-PRE006

Plateau avec étau de serrage rapide

Matériau acier inox / aluminium

Z-PRE003

Panier en acier inox avec étau de serrage rapide

Matériau acier inox / aluminium

Z-PRE005

Support à pompe 2 crochets avec étau de serrage rapide

Matériau acier inox / aluminium

Z-PRE001



d'autres accessoires à partir de page 80

! Attention : tous les accessoires ne peuvent pas être montés ultérieurement (en raison des manchons prémontés). N'hésitez pas à nous contacter pour des conseils.



Sécurité garantie grâce au » système de contrôle d'abaissement brusque « (Softdrop) intégré



Portes-sérum et supports de charges lourdes

Modèle Uni Düsseldorf

I-D02124

+ Crochets de suspension solides permettant de suspendre des bouteilles de 5 litres

Matériau	acier inox / aluminium
Type de crochet	acier inox 4 crochets – 5,0 kg / crochet
Réglage en hauteur	vis de réglage de la hauteur en acier inoxydable avec » système de contrôle d'abaissement brusque « (Softdrop)
Plage de réglage en hauteur	1.490 mm – 2.250 mm
Diamètre du tube	33,7 / 25 mm
Épaisseur de tube intérieur	1,5 mm
Épaisseur de tube extérieur	1,6 mm
Longueur du tube extérieur	1.300 mm
Diamètre de la base	680 mm
Bras	45 x 25 mm
Roulettes	roulettes pivotantes mono Ø 80 mm à blocage de roue, conformes à la norme DIN EN 60601, conducteur d'électricité
Poids total / Poids du pied	env.10,0 kg / 6,6 kg



configurer votre propre porte-sérum sur www.provita.de

	Matériau	Roulettes	Poids du pied	Réglage en hauteur	Type de crochet
I-D	0		1	2	
	0	2 3	1	2	3 4
	acier inox	mono-roulettes 80 mm appareils 75 mm	sans poids	par vissage	acier inoxydable à enfiler – 2,0 kg / crochet acier inoxydable à visser – 5,0 kg / crochet
Exp: I-D	0	2	1	2	4

Unité ISP

I-P02226 (Version de base)

+ Construction du porte serum orientée pour la sécurité

Matériau	acier inox / aluminium
Type de crochet	barre acier inox 6 crochets – 2,0 kg / crochet
Réglage en hauteur	par vissage (avec sécurité anti-rotation)
Plage de réglage en hauteur	1.690 mm – 2.200 mm
Diamètre du tube	Ø 38 mm / Ø 25 mm
Longueur du tube extérieur	1.420 mm
Diamètre de la base	860 mm
Bras	45 × 25 mm
Roulettes	roulettes pivotantes doubles Ø 125 mm à blocage total suiveur, conformes à la DIN EN 60601, conducteur d'électricité
Poids total	env. 25,0 kg
Charge utile	max. 50,0 kg

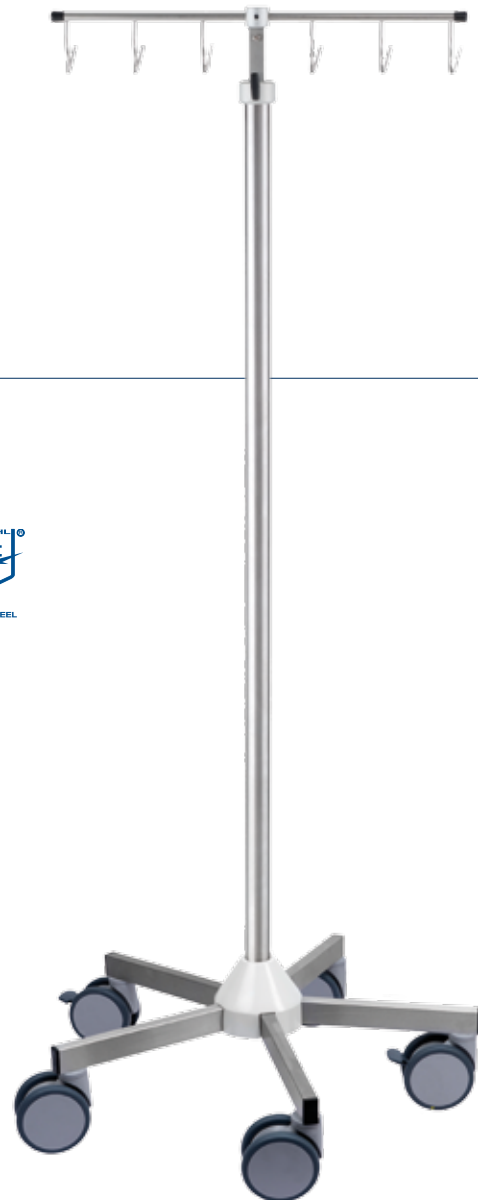

! L'unité est livrée avec une longue potence



I-PA2226 Recommandation 1 - avec 5 rails médicaux



I-PB2226 Recommandation 2 - avec système de support de pompe

en option

Charge utile	max. 25,0 kg
Roulettes	roulettes pivotantes mono Ø 80 mm à blocage de roue, conformes à la norme DIN EN 60601, conducteur d'électricité

I-P02227 modèle de base

I-PA2227 avec 5 rails
I-PB2227 avec système de support de pompe

Bloc opératoire

Tiges porte-sérum

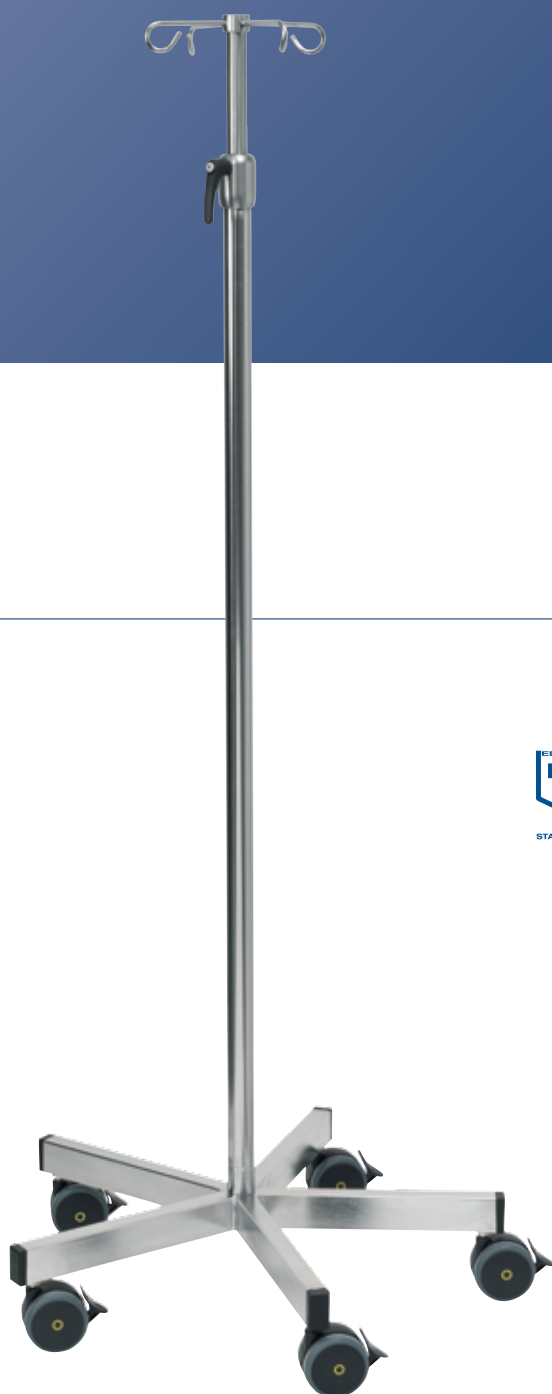

I-023232

+ Unité complète fabriquée dans des matériaux inoxydables



Matériau	acier inox
Type de crochet	acier inox 4 crochets – 2,0 kg / crochet
Réglage en hauteur	vis de réglage de la hauteur en acier inoxydable avec système de contrôle d'abaissement brusque (Softdrop)
Plage de réglage en hauteur	1.500 mm – 2.250 mm
Diamètre du tube	33,7 / 25 mm
Longueur du tube extérieur	1.200 mm
Diamètre de la base	635 mm
Bras	45 x 25 mm
Roulettes	roulettes pivotantes doubles Ø 75 mm à blocage de roue, conformes à la norme DIN EN 60601, conducteur d'électricité
Poids total / Poids du pied	env. 14,3 kg / 11,0 kg



I-012112

(Notre recommandation pour les salles d'opération)

+ Construction du pied avec soudure lisse - hygiénique grâce à un nettoyage facile

Matériau	acier inox
Couleur des pièces en plastique	bleu
Type de crochet	acier inox 4 crochets – 2,0 kg / crochet
Réglage en hauteur	réglage de sécurité en hauteur d'une seule main
Plage de réglage en hauteur	1.350 mm – 2.150 mm
Diamètre du tube	25 / 18 mm
Longueur du tube extérieur	1.000 mm
Diamètre de la base	635 mm
Bras	30 × 15 mm
Roulettes	roulettes pivotantes mono Ø 80 mm à blocage de roue, conformes à la norme DIN EN 60601, conducteur d'électricité



tiges porte-sérum et mobilier

Poids total / Poids du pied env. 3,6 kg / 1,9 kg avec flacon anti-gouttes

configurer votre propre porte-sérum sur www.provita.de

	Bras	Roulettes	Poids du pied	Réglage en hauteur	Type de crochet
I-O	1				2
	1	1 2	1 2	1 2	2
	30 × 15 mm	roulettes doubles 50 mm mono-roulettes 80 mm	sans poids (1,9 kg) avec poids (4,3 kg) – avec Roulettes simples 80 mm seulement	à une main (extension maxi 2.350 mm) par vissage (extension maxi 2.500 mm)	acier inoxydable à visser 2,0 kg / crochet
Exp: I-O	1 2	1 1 2			

	Bras	Roulettes	Poids du pied	Réglage en hauteur	Type de crochet
I-O	2	3	2		
	2	3	2	1 3	2 4
	45 × 25 mm	roulettes doubles 75 mm	avec poids (11,0 kg)	à une main vis en acier inoxydable	acier inoxydable à visser 2,0 kg / crochet acier inoxydable à visser 5,0 kg / crochet
Exp: I-O	2 3	2 3 2			



Chariot vidéo „provi-View“

I-VIEW01

- + Champ opératoire et lumineux sans perturbations
- + Transmission en direct simple des opérations - à des fins d'enseignement et d'explication de l'intervention
- + Permet éventuellement des opérations en collaboration avec des spécialistes hors site



Matériel du pied à perfusion acier inox

Réglage en hauteur réglage de sécurité en hauteur d'une seule main

Plage de réglage en hauteur env. 1.475 – 1.725 mm

Bras flexible pour caméra avec pince universelle

Support de moniteur avec plateau de montage VESA

Plateau 350 × 540 avec tiroir

Bloc multiprise quadruple, médical avec couvercle et interrupteur central

Enrouleur de câble sur la face arrière du bloc multiprise

Moniteur et caméra disponible sur demande

Élément central du pied alliage aluminium-nickel

Profil de flèche Ø 33,7 mm

Diamètre de la base ca. 630 mm

Roulettes roulettes pivotantes doubles Ø 75 mm à blocage de roue, conformes à la norme DIN EN 60601, conducteur d'électricité



pour la transmission vidéo chirurgicale

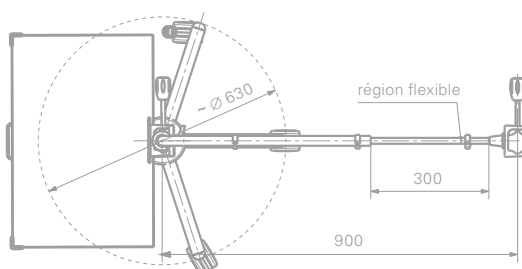

1.475 – 1.725 mm

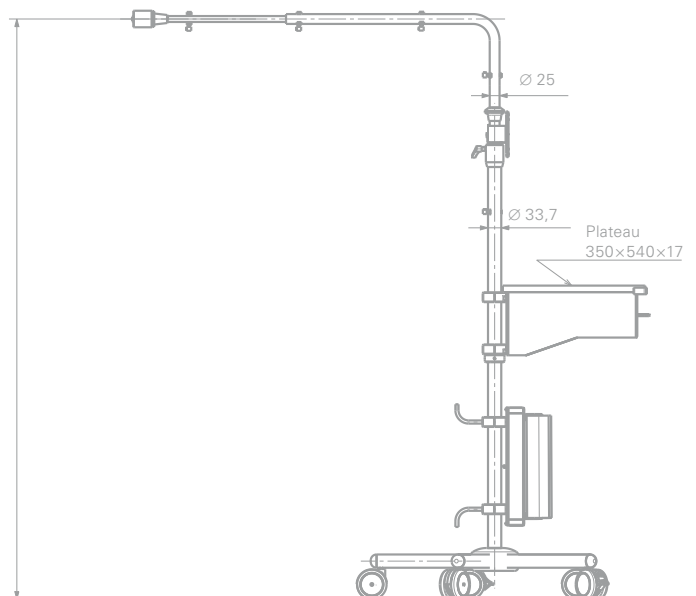



Tiges porte-sérum et mobilier

IRM

Tiges porte-sérum



Joint d'étanchéité breveté, totalement imperméable aux liquides



I-M12121

(Notre recommandation pour le service IRM)

+ Avec certificat de test de résonance magnétique (pour les appareils jusque 1,5 Tesla)

! Distance minimum de 30 cm avec l'IRM

Matériau	acier inox
Couleur des pièces en plastique	bleu
Type de crochet	plastique 4 crochets – 2,0 kg / crochet
Réglage en hauteur	par vissage
Plage de réglage en hauteur	1.350 mm – 2.150 mm
Diamètre du tube	25 / 18 mm
Longueur du tube extérieur	1.000 mm
Diamètre de la base	635 mm
Bras	30 × 15 mm
Roulettes	roulettes pivotantes mono Ø 80 mm à blocage de roue, conformes à la norme DIN EN 60601, conducteur d'électricité
Poids total / Poids du pied	env. 3,6 kg / 1,9 kg
Capacité IRM	avec flacon anti-gouttes 1,5 Tesla



Tiges porte-sérum IRM

I-M91121



+ Avec certificat de compatibilité IRM (jusqu'à 3T)



! Distance minimum de 30 cm avec l'IRM

Matériau	aluminium
Couleur des pièces en	plastique gris foncé
Type de crochet	plastique 4 crochets – 2,0 kg / crochet
Réglage en hauteur	par vissage
Diamètre de la base	635 mm
Roulettes	roulettes pivotantes doubles Ø 50 mm à blocage de roue, conformes à la norme DIN EN 60601, conducteur d'électricité, avec embouts de roulettes en laiton anti-magnétique et pied en aluminium
Poids total / Poids du pied	env. 2,0 kg / 1,4 kg
Capacité IRM	3,0 Tesla

 Temps de montage
2–3 Min.



Tiges porte-sérum et mobilier



configurer votre propre porte-sérum sur www.provita.de

	Matériau / couleur	Roulettes	Poids du pied	Réglage en hauteur	Type de crochet
I-M	1		1	2	1
	1	1 2	1	2	1
	acier inox / bleu	roulettes doubles 50 mm mono-roulettes 80 mm	sans poids	par vissage	plastique 2,0 kg / crochet
Exp: I-M	1 2 1	2 1			

Urologie

Tiges porte-sérum

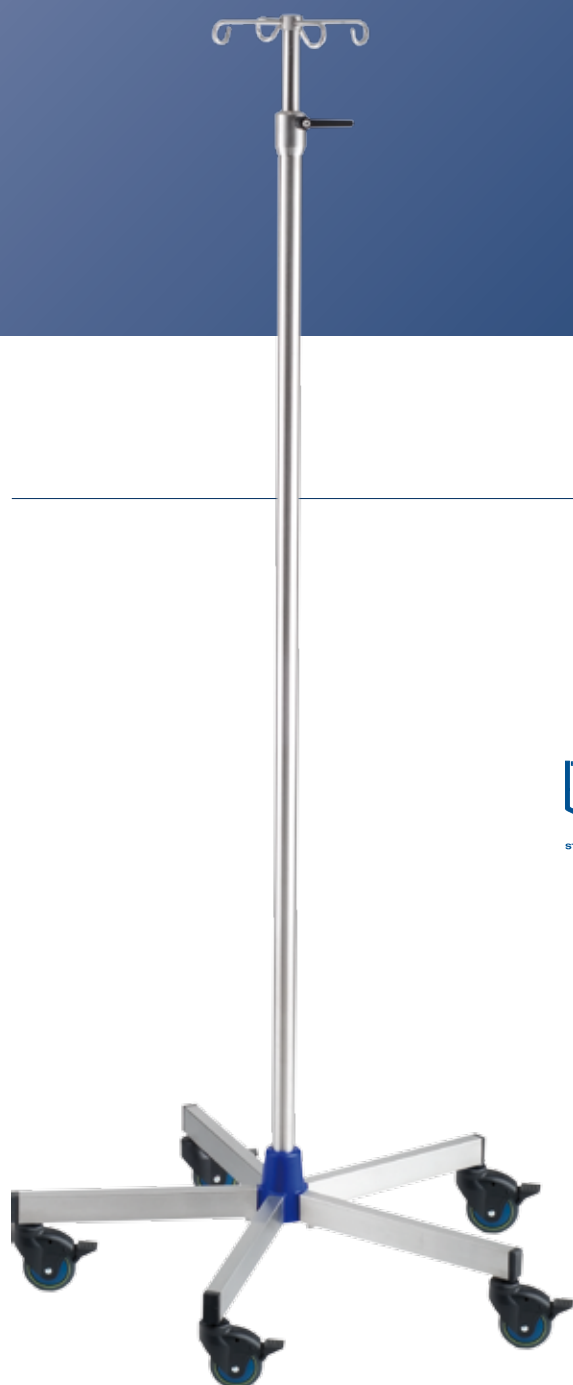

I-U02224

- + Crochets de suspension solides permettant de suspendre des bouteilles de 5 litres
- + Montée en pression élevée des solutions de rinçage grâce à une longueur d'utilisation de max. 2 800 mm



Matériau	acier inox
Type de crochet	acier inox 4 crochets – 5,0 kg / crochet
Réglage en hauteur	vis de réglage de la hauteur en acier inoxydable avec système de contrôle d'abaissement brusque (Softdrop) (voir page 63)
Plage de réglage en hauteur	1.900 mm – 2.800 mm
Diamètre du tube	33,7 / 25 mm
Longueur du tube extérieur	1.600 mm
Diamètre de la base	800 mm
Bras	45 × 25 mm
Roulettes	roulettes pivotantes mono Ø 80 mm à blocage de roue, conformes à la norme DIN EN 60601, conducteur d'électricité
Poids total / Poids du pied	env. 13,2 kg / 7,5 kg





I-U02237

Réglage en hauteur électrique

- + Pied d'urologie avec réglage électrique en hauteur pratique par interrupteur à pied
- + Utilisation avec mobilité grâce à une grande autonomie des accus
- + Construction du porte-sérum axée pour la sécurité

Matériau	acier inox
Type de crochet	acier inox 3 crochets – 10,0 kg / crochet
Socle	acier galvanisé, revêtement blanc
Tube central/Tube intérieur	Ø 38 mm / Ø 25 mm
Plage de réglage en hauteur	1.500 mm – 2.650 mm
Surface de contact	env. 550 × 550 mm
Commande	par interrupteur à pied
Charge maximale	30,0 kg
Durée du réglage	env. 22 s (env. 52 mm/s)
Mode protection	II
Classe de protection	IP 20
Roulettes	roulettes pivotantes Ø 75 mm à blocage total suiveur, conformes à la norme DIN EN 60601, conducteur d'électricité
Poids total	36,5 kg
Particularité	avec chargeur d'accu (fonctionne- ment sur accu, pas besoin de câble d'alimentation gênant), avec roulettes de protection



Service d'enfants

Tiges porte-sérum

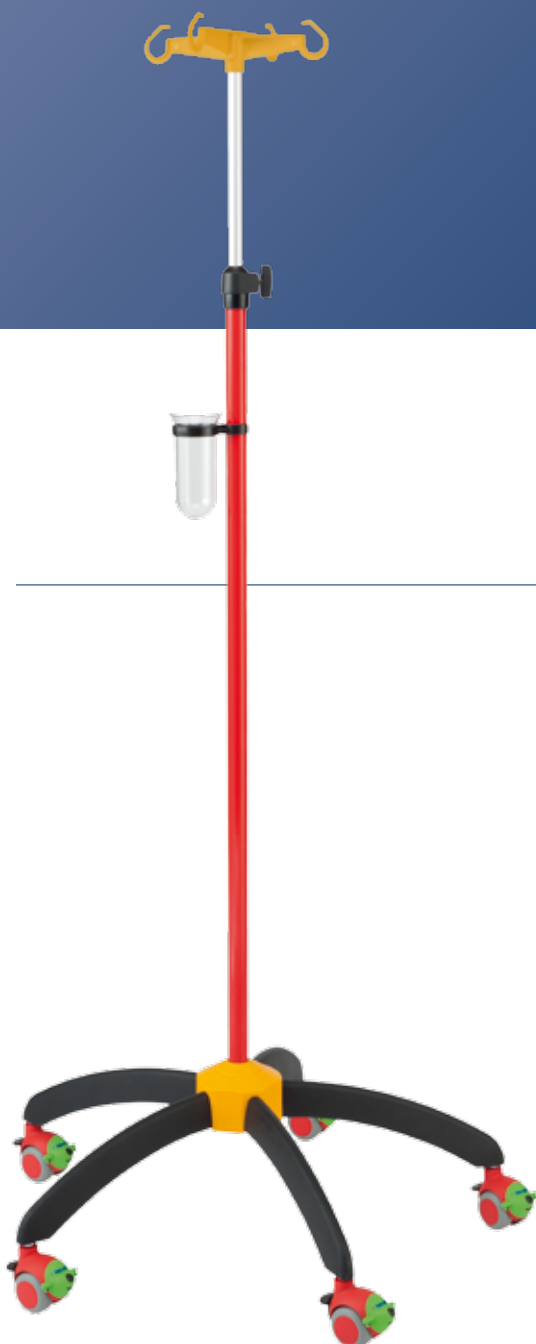

Tiges porte-sérum arc-en-ciel pour enfant

I-HA4125

+ Les combinaisons multicolores égayent le quotidien de l'hôpital et stimulent le processus de guérison

Matériau	aluminium / plastique
Couleur des pièces en plastique	multicolore
Type de crochet	plastique 4 crochets – 2,0 kg / crochet
Réglage en hauteur	par vissage
Plage de réglage en hauteur	1.350 – 2.000 mm
Diamètre du tube	25 / 18 mm
Diamètre de la base	635 mm
Roulettes	roulettes pivotantes doubles Ø 50 mm à blocage de roue, avec motif pour enfant
Poids total / Poids du pied	env. 3,0 kg / 1,6 kg
I-HA4125	rouge, noir, jaune – avec roulettes « avion »
I-HA4126	vert, noir, jaune – avec roulettes « souris »
I-HA4130	jaune, bleu, vert – avec roulettes « avion »



Temps de montage
2–3 Min.





I-HA4130



I-HA4126



L111120K

+ Choisissez entre des roulettes souris et avion.



Lampes pour enfants,
page 26

Soins à domicile

Tiges porte-sérum

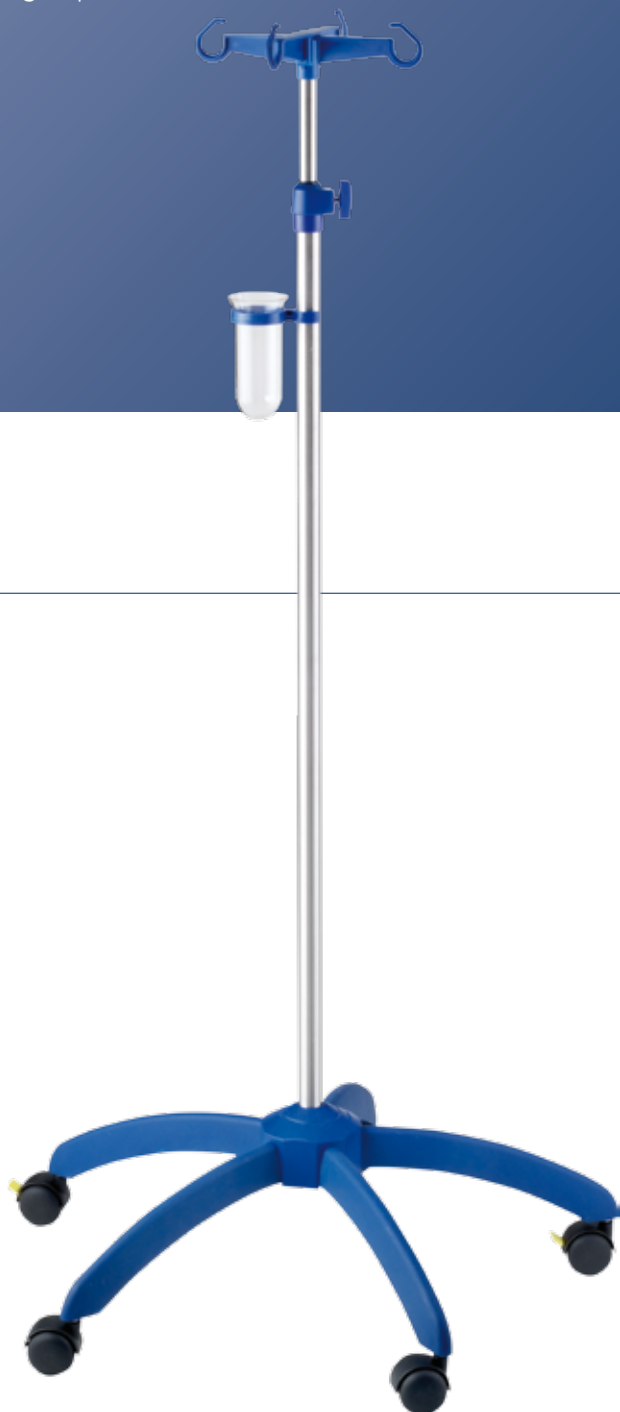

I-H71121

(Notre recommandation pour les soins à domicile)

+ Montage très simple et rapide grâce à un système d'emboîtement breveté

Matériau	aluminium
Couleur des pièces en plastique	bleu
Type de crochet	plastique 4 crochets – 2,0 kg / crochet
Réglage en hauteur	par vissage
Plage de réglage en hauteur	1.350 mm – 2.150 mm
Diamètre du tube	25 / 18 mm
Diamètre de la base	635 mm
Roulettes	roulettes pivotantes doubles Ø 50 mm à blocage de roue, conformes à la norme DIN EN 60601, conducteur d'électricité
Poids total / Poids du pied	env. 3,0 kg/1,6 kg avec flacon anti-gouttes



Temps de montage
2–3 Min.



seulement
adapté pour
perfusions
par gravité



DIN EN 60601
3e Edition, Section
9.4.2.1 | 9.4.2.2



Configurez vos pieds à perfusion sur le site www.provita.de



Tige porte-sérum pliables

(Notre recommandation pour les interventions mobiles)
I-H84132

+ Utilisation simple et rapide à l'extérieur des hôpitaux

Matériau	aluminium / plastique
Type de crochet	2 crochets – 0,5 kg / crochets
Réglage en hauteur	par vissage
Plage de réglage en hauteur	830 – 1.780 mm
Diamètre du tube	20 / 15 / 11 mm
Dimensions replié	750 × 100 × 100 mm
Diamètre de la base	680 mm
Charge admissible total	3,0 kg
Poids total	env. 2,0 kg
Particularité	pieds de réglage anti-dérapants, avec sacoche de transport



Dimensions du sac:
env. 750 × 100 × 100 mm

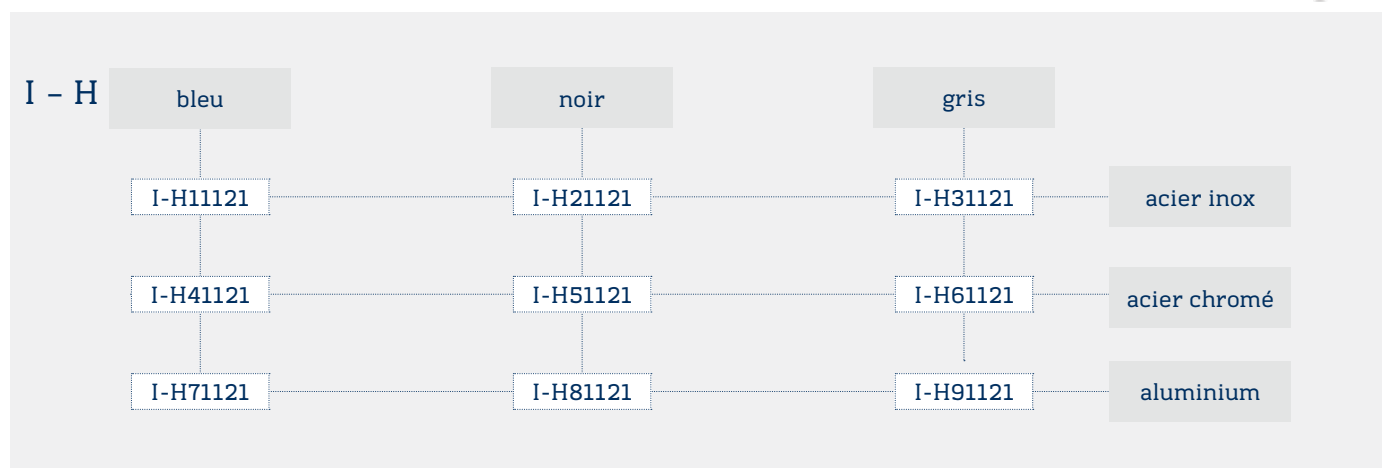

* La série I-H est uniquement adaptée à l'utilisation des perfusions par gravité

Infuboy

Sac à perfusion



INFUBOY

I-WALK01

- + Le mouvement permet l'autonomie
- + Le mouvement augmente le bien-être
- + Le mouvement renforce l'état de santé

Matériau du statif à

perfusion acier inox

Matériau d'étoffe 100 % polyester

Réglage en hauteur vis de réglage de la hauteur en acier
inoxydable

Plage de réglage en hauteur 700–850 mm

Crochets 2 pièces, 2,0 kg / crochet

Dimensions env. 350 × 795 mm

Poids env. 1,6 kg

Les avantages du produit à votre profit

Utilisation

- + Le patient peut se déplacer sans inquiétudes sur des distances avec des pentes, malgré la nécessité de la perfusion
- + Le patient a les deux mains libres et peut ainsi se tenir, par exemple, à une rampe et se stabiliser
- + Des matériaux légers permettent un grand confort de transport
- + Un cadre en plastique avec une faible adhérence à la saleté garantit un nettoyage facile (désinfection par essuyage)

Technique

- + Sac à dos (cadre) en plastique de qualité
- + Réglage en hauteur confortable au moyen d'une vis de réglage en hauteur

Sécurité

- + Cadre en plastique sans matériaux toxiques
- + Aucun danger de blessure grâce au crochet à pliage automatique

Économie

- + Sac à dos (partie en tissu) standard en hôpital lavable (à 60°)
- + Recyclage complet



Crochet replié



Accessoires

Tiges porte-sérum



Croix potencée

4 crochets M6, pour supports de perfusion avec écrou serti M10, tige filetée M10 à visser

Charge admissible 2,0 kg par crochet

Poids env. 0,15 kg

Z2N06352 acier inox

Z2S06367 acier chromé



Croix potencée

4 crochets, pour supports de perfusion sans écrou serti, pour tube rond Ø 18mm

Charge admissible 2,0 kg par crochet

Matériau plastique

Poids env. 0,06 kg

Z2K0645 - G › vert / D › bleu / H › rouge / N › gris /

R › noir



Croix potencée à enfoncer

4 crochets M6, pour tube Ø 18 mm, pour supports de perfusion sans écrou serti

Charge admissible 2,0 kg par crochet

Matériau acier inox

Poids env. 0,15 kg

Z2N06392



Croix potencée pour poches 5 l

4 crochets M8, pour tiges porte-sérum avec écrou serti M10, tige filetée M10 à visser

Charge admissible 5,0 kg par crochet

Matériau acier inox

Poids env. 0,2 kg

Z2N06102



Barre potencée

Crochets M6, pour tiges porte-sérum avec écrou serti M10, tige filetée M10 à visser

Charge admissible	2,0 kg par crochet
Matériau	acier inox

Z2N06552	4 crochets, Longueur 500 mm
Z2N06542	6 crochets, Longueur 600 mm



Poignée coulissante

Pour montage ultérieur sur tube Ø 25 mm, hauteur réglable grâce à 2 vis de serrage

Matériau	acier inox
Poids	env. 0,55 kg

Z2N07982



Poignée, rabattable

Avec griffes de fixation pour tube Ø 25 mm

Matériau	acier inox
Couleur de la pince de fixation	bleu
Poids	env. 0,9 kg



Z2N07952



Poignée coulissante pour ECO-MOVE

Pour tube Ø 25 mm

Matériau	acier inox / aluminium
Couleur de la pince de fixation	bleu
Protection de poignée	sur l'extrémité des poignées

Z-ECO001

Porte-bouteille à perfusion



2 paniers et 2 crochets pour bouteilles, pour tige porte-sérum avec ou sans écrou serti M10, tige filetée M10 à visser

Charge admissible	2,0 kg par panier, ou crochet
Poids	env. 0,4 kg

Z2N65632	à visser, inox (crochets), support avec élément central en acier inoxydable
Z2S65737	à visser, chromé (crochets + paniers), support avec élément central en aluminium
Z2S65837	à emboîter, chromé (crochets + paniers), support avec élément central en plastique

Poignée coulissante

Pour tube Ø 25 mm, hauteur réglable grâce à une molette manuelle

Matériau	acier inox
Couleur des pièces en plastique	noir
Poids	env. 0,4 kg

Z2N06982



Poignée coulissante

Pour tube Ø 38 mm

Matériau	aluminium
Couleur	blanc
Dimensions	290 x 380 mm
Poids	env. 1,1 kg

Z2N09343



Poignée coulissante avec fermeture rapide à la main

Pour tube Ø 25 mm, hauteur réglable au moyen d'une molette manuelle

Matériau	plastique
Couleur	noir

Z2K0698R





Plateau carré

Pour tube Ø 25 mm, hauteur réglable grâce à une molette manuelle, avec rebords de sécurité

Matériau	acier inox/aluminium
Dimensions	315 × 275 mm
Poids	env. 2,75 kg

Z2N63422



Plateau rond

Pour tube Ø 25 mm, avec loquet de sécurité

Matériau	acier inox
Diamètre	370 mm
Poids	env. 2,9 kg

Z2N64422



Porte-Moniteur

Pour tube Ø 25 mm, hauteur réglable grâce à une molette manuelle, avec bordure de sécurité latérale

Matériau	acier, revêtement blanc/aluminium
Dimensions	240 × 248 mm
Poids	env. 2,75 kg

K2S7043A



Manchon de marquage

Pour tube Ø 25 mm, étiquetage du porte-sérum pour affectation à un service ou à une pièce

Matériau	polycarbonate
Poids	env. 0,1 kg

H2K0625-



Double rail médical

Pour tubes ronds Ø 25 mm

Matériau	aluminium / acier inox
Poids	env. 1,3 kg
en option	pour tube rond Ø 33,7 mm / Ø 38 mm

Z2N06932



Rail compact (divisé en 2)

Pour tube Ø 38 mm

Matériau	aluminium
Rail médical	25 × 10 mm, avec bords de sécurité
Charge admissible	30,0 kg
Dimensions	110 × 110 mm
Poids	env. 0,9 kg

Z2N09303





Prise multiple médicale

+ Avec sécurité enfant (protection renforcée de la prise contre les contacts)

Matériau du boîtier	aluminium anodisé
Selon la norme	DIN EN 60601-1-1
Indication de service	vert
Sécurité	bipolaire T6, 3AH
Carénage de protection	à blocage automatique, outil nécessaire pour l'ouverture
Longueur de câble	3 mètres (câble en spirale 1 à 3 mètres), antibactérien avec fiche médicale
Section du câble	1,5 mm ² / 2,5 mm ²
Traçabilité	par la date de fabrication sur le câble et la fiche
Prises	quadruple ou sextuple, pivoté à 90° avec un écartement suffisant
Montage	fixation universelle pour rail médical et tube rond
en option	prise / interrupteur antibactériens

pour une utilisation sur différents sites (section du câble 1,5 mm²)

Z2K06384	quadruple
Z2K07014	quadruple, bipolaire sécurisé
Z2K07024	quadruple, câble spirale
Z2K07034	quadruple, câble spirale bipolaire sécurisé
Z2K06394	sextuple
Z2K07114	sextuple, bipolaire sécurisé, 5 m
Z2K07124	sextuple, bipolaire sécurisé, 3 m

pour une utilisation sur différents sites (section du câble 1,5mm²)

avec possibilité de raccord pour compensation de potentiel

Z2K07064	quadruple, bipolaire sécurisé, 1,5 m, 4 x CP, câble CP: 4 mm ² , 4 m
Z2K07074	quadruple, bipolaire sécurisé, 3 m, 4 x CP, câble CP: 4 mm ² , 4 m
Z2K07084	quadruple, bipolaire sécurisé, 5 m, 4 x CP, câble CP: 4 mm ² , 4 m
Z2K07094	quadruple, bipolaire sécurisé, câble spirale 1-3m, 4 x CP, câble CP: 4 mm ² , 4 m

pour montage fixe en milieu médical (section du câble 2,5 mm²)

Z2K07044	quadruple
Z2K07054	quadruple, bipolaire sécurisé

pour montage fixe en milieu médical (section du câble 2,5 mm²)

avec possibilité de raccord pour compensation de potentiel

Z2K07104	quadruple, bipolaire sécurisé, 2,5 mm ² , 1,5 m, 4 x CP, câble CP: 4 mm ² , 4 m
----------	---



Support de pompe pour 2 appareils



Pour tube Ø 25 mm, hauteur réglable grâce à une molette manuelle pour la fixation de pompes à perfusion ou autres appareils

Matériau	acier inox
Poids	env. 1,0 kg

Z2N06312

Support de pompe pour 4 appareils



Pour tube Ø 25 mm, hauteur réglable grâce à deux molettes manuelles, pour la fixation de pompes à perfusion ou autres appareils

Matériau	acier inox
Poids	env. 1,2 kg

Z2N06292

Rails médicaux pour appareils



Pour montage ultérieur sur tube Ø 25 ou 38 mm, hauteur réglable grâce à deux vis de serrage

Matériau	acier inox
Profil	25 x 10 mm
Longueur	558 mm
Charge admissible	env. 50,0 kg
Poids	env. 0,9 kg

H2N70432 pour tube rond Ø 25 mm

H2N70332 pour tube rond Ø 38 mm

Support Mural



Pour une fixation directe des statifs au mur, avec 4 points de fixation

Matériau	aluminium, revêtement blanc
Avec alésage	Ø 18 mm
Dimensions	env. 60 x 60 x 70 mm

Z2N0617A avec vis sans tête

! Instructions de montage, voir page 194

Griffes pour fixation sur tube



Pour tube Ø 25 - 50 mm, pour fixation d'accessoires sur tiges porte-sérum

Matériau	aluminium avec revêtement
Avec alésage	Ø 18 mm
Poids	env. 0,13 kg

Z2N0502A blanc

Z2N0502S argent

IMPORTANT : Nous vous informons expressément que toutes les potences, toutes les variantes de barres porte-flacons et tous les accessoires des produits ne sont pas adaptés à un système de pied non lesté. Pour des raisons de sécurité, vous devriez profiter de l'occasion et demander conseil à notre équipe de vente relativement à la sécurité antibasculement et les exigences de la norme DIN EN 60601. De même, les modifications compromettent l'autorisation en vertu de la norme DIN EN 60601. Nous nous ferons un plaisir de vous renseigner à ce sujet.

Accessoires avec étau de serrage rapide

pour la fixation sur des tuyaux ronds Ø 25 – 33,7 mm
(couleur de la poignée : gris bleu)



Porte-drainage 2 crochets

Matériau	acier inox / aluminium
Écartement des crochets	160 mm
Charge admissible	2,0 kg / crochet
Poids	env. 0,5 kg

Z-PRE001



Plateau

Matériau	acier inox / aluminium
Dimensions	300 × 250 mm
Poids	env. 1,6 kg

Z-PRE003



Poignée coulissante

Matériau	acier inox / aluminium
Poids	env. 0,55 kg

Z-PRE006

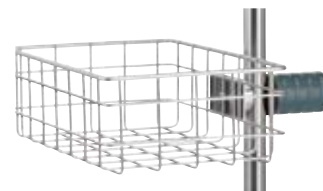

Corbeille

Matériau	acier inox / aluminium
Dimensions	300 × 200 × 100 mm
Poids	env. 0,5 kg

Z-PRE005

Support de pompe pour 2 appareils



Matériau	acier inox / aluminium
Charge admissible	5,0 kg (chacun 2,5 kg par côté)
Poids	env. 0,95 kg

Z-PRE002



Porte-blouse 2 crochets

Matériau	acier inox / aluminium
Longueur totale	460 mm
Charge admissible	1,0 kg / crochet
Poids	env. 0,7 kg

Z2N6661S

Rails médicaux pour appareils



Matériau	acier inox / aluminium
Dimensions	25 × 10 × 500 mm
Charge admissible	5,0 kg (chacun 2,5 kg par côté)
Poids	env. 0,7 kg

Z-PRE004

Statifs à perfusion

Tiges porte-sérum



Statifs muraux

Matériau	acier inox / aluminium
Potence	acier inox 4 / 3 crochets – 2,0 kg / crochet
Réglage en hauteur	par vissage
Plage de réglage en hauteur	env. 730 – 1.040 mm / env. 540 – 790 mm
Diamètre du tube	25 / 18 mm
Tube intérieur	2 × 90° coudé / droit
Portée de la lampe	200 mm
Support mural	2 éléments ayant chacun 2 perçages pour vis à tête fraisée M6 (les vis ne sont pas fournies)
Poids total	env. 2,0 kg avec récupérateur de gouttes

I-WAND01	coudé
I-WAND02	droit



Porte-perfusion mural

Matériau	acier inox / aluminium
Diamètre du tube	18 mm, pivotable
Longueur du bras	400 mm
Crochets	réglable – 2,0 kg / crochet
Poids	env. 0,8 kg

I-WAND03

! Instructions de montage, voir page 192

Statifs à perfusion sans pièce de fixation

Potence	acier inox
	4 crochets – 2,0 kg / crochet
Réglage en hauteur	réglage de sécurité en hauteur d'une seule main
Plage de réglage en hauteur	1.070 mm – 1.660 mm
Diamètre du tube	25 / 18 mm
Poids	env. 2,1 kg / env. 1,6 kg
I1000702	sans fiche, acier inox
I1000707	sans fiche, acier chromé



- + Distance de sécurité suffisante comme mesure de précaution contre les blessures (ex. pincement des doigts) lorsque les potences sont totalement rentrées

pour les lits



pour tables et plans inclinés



Élément enfichable

Ø 27 mm, L = 180 mm, avec joint pour une parfaite insertion

I1000302	acier inox
I1000307	acier chromé



Pied à perfusion pour potence de lit verticale

Matériau	plastique
Couleur	blanc
Capacité	pour tube ovale 32 mm
Crochets	4 crochet de flacon de sécurité – 2,0 kg / crochet

Z2K0646A

avec rotule

Avec griffe universelle pour fixation sur divers profils de rails, inclinable à 30° sur tous les côtés

I1000232	acier inox avec 2 crochets (90°)
I1000252	acier inox avec 4 crochets

Porte-flacon de perfusion pour potence de lit verticale

Matériau	acier inox / aluminium
Capacité	pour profil de tube rond ou ovale
Potence barre	4 crochets - 2,0 kg / crochet
Barre à flacons large	490 mm
Réglage en hauteur	double griffe avec molette manuelle

Z2N09072



D'autres pièces d'adaptation et statifs OEM sur demande et à partir de la page 102

Station d'hygiène

Mobilier

L'hygiène, toujours là où vous en avez besoin

Nous avons considérablement axé nos efforts sur les questions d'hygiène. Ce ne sont pas uniquement les récents dangers sanitaires, comme la grippe aviaire ou la grippe porcine, qui mettent en évidence la nécessité de répondre à des exigences d'hygiène strictes aussi bien dans les écoles que dans les crèches, les aéroports ou les bâtiments publics.

La station d'hygiène mobile Provita permet une hygiène simple et rapide, là où cela est nécessaire. La désinfection des mains est ici une étape primordiale. Les médecins et professionnels de santé estiment que ce danger qui provient d'un nettoyage insuffisant est à prendre sérieusement en considération. Le traitement de qualité de l'aluminium et des matériaux en acier inoxydable remplissent ces exigences.

Grâce à un panneau d'information sur la station d'hygiène vous pouvez inscrire pour chaque nom vos priorités. Nous vous fournissons bien entendu ce planning. Vous pouvez voir ici quelques exemples. Inventez une nouvelle définition de l'hygiène!





Équipement complet

● S02512PB	bleu
● S025120I	jaune
● S025120S	argent

Pour le volume de l'équipement, voir l'illustration à droite.

Poids total: 19kg



Configurez ici votre station d'hygiène



Pied à roulettes avec tube

Matériau	acier inox
Tube	L 1.500 mm, Ø 33,7 mm
Ø Pied	630 mm

Roulettes	roulettes pivotantes mono Ø 80 mm à blocage de roue, conformes à la norme DIN EN 60601, conducteur d'électricité
-----------	--



● S07501PB ● S075012I ● S075012S

Support pour boîtes à gants latex

double

Matériau	aluminium avec revêtement
Dimensions	280 × 270 × 100 mm
Montage	au moyen d'une pince à serrage rapide
Poids	env. 1,3 kg



● Z2N658PB ● Z2N6585I ● Z2N6585S

Support pour boîtes à gants latex

triple

Matériau	aluminium avec revêtement
Dimensions	390 × 260 × 100 mm
Montage	au moyen d'une pince à serrage rapide
Poids	env. 1,5 kg



● Z2N655PB ● Z2N6552I ● Z2N6552S

Support pour boîtes à gants latex

triple

Matériau	acier inox / aluminium
Dimensions (extérieure)	240 × 403 × 99 mm
Dimensions (intérieure, selon le domaine)	240 × 132 × 96 mm
Montage	au moyen d'une pince à serrage rapide
Poids	env. 2,5 kg



● Z2N670PB ● Z2N6704I ● Z2N6704S

Plateau

Matériau	acier inox / aluminium
Dimensions	300 × 250 mm

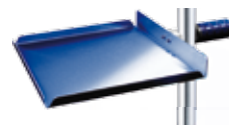

● Z2N075PB ● Z2N0754I ● Z2N0754S

Distributeur à désinfectant

500 ml, avec levier long

Matériau	aluminium
----------	-----------

● Z2N657PB ● Z2N6586I ● Z2N6586S

avec bac en mélamine

Matériau	aluminium
----------	-----------

● Z2N660PB ● Z2N6588I ● Z2N6588S



Bol

2 litres

Matériau	acier inox / aluminium
Dimensions	300 × 200 × 100 mm



● Z2N061PB ● Z2N0616I ● Z2N0616S

Panier grande contenance

Matériau	acier inox / aluminium
Dimensions	460 × 460 × 150 mm

Z2N65842



Panier pour ustensiles stériles

Matériau	acier inox / aluminium
Dimensions	300 × 200 × 100 mm

● Z2N659PB ● Z2N6583I ● Z2N6583S





Tiges porte-sérum et mobilier

Chariot de transfert mobile

« provi-Dock »

Mobilier

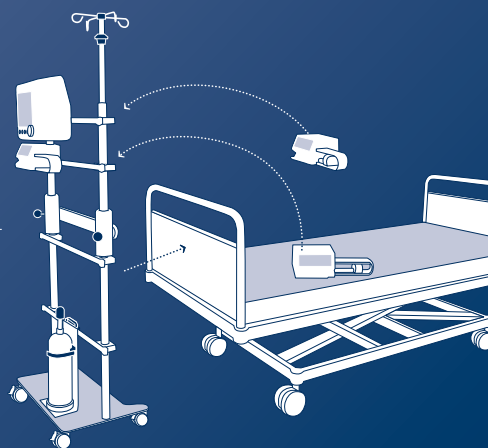

Transport des patients à l'intérieur du centre hospitalier : sûr, rapide et facile à déplacer

De fortes exigences sont demandées pour le transport du patient dans le quotidien de la clinique. En cas d'urgence ou pendant un transfert, tout doit aller vite et simultanément la sécurité du patient ainsi que l'utilisation conforme des appareils à transporter doivent être assurées.

Pour répondre à ce problème, Provita produit un chariot compact et facile à déplacer qui permet la fixation sûre des appareils médicaux pour une approche simple et rapide près du lit.

Ainsi le transport du patient est effectué rapidement et sans problème ni interruption de traitement pour le bien du patient et pour le bénéfice du personnel soignant.

Vidéo d'utilisation sur www.provita.de



« provi-Dock » IDOCK211



- + La fixation en toute sécurité des appareils à emporter garantit une alimentation constante et efficace des perfusions des patients en cas d'urgence ou de déplacement
- + Économie d'espace grâce à une profondeur réduite

Matériau	acier inox
Potence	acier inox 4 crochets – 5,0 kg / crochet
Réglage en hauteur du statif	réglage de sécurité en hauteur d'une seule main
Plage de réglage en hauteur	1.770 – 1.940 mm
Fixation au lit	barre de fixation au lit réglable en hauteur avec 2 crochets de fixation
Version du tube	1 tube, 1 statif
Longueur du tube	1.350 mm
Diamètre du tube	38 mm
Épaisseur du tube	2 mm
Distance tube – statif	500 mm
Rails médicaux	4 pièces à 25 × 10 × 680 mm
Dimension totale	env. 410 × 600 × 1.770 mm
Poids du socle	env. 24,0 kg
Poids total	env. 46,0 kg (sans appareil)
Roulettes	roulettes pivotantes doubles Ø 125 mm blocage total suiveur, conformes à la DIN EN 60601, conducteur d'électricité
Compensation de potentiel	sur anneau CP

Tiges porte-sérum et mobilier

L'image montre des accessoires disponibles en option

+ avec frein Kick-Stop

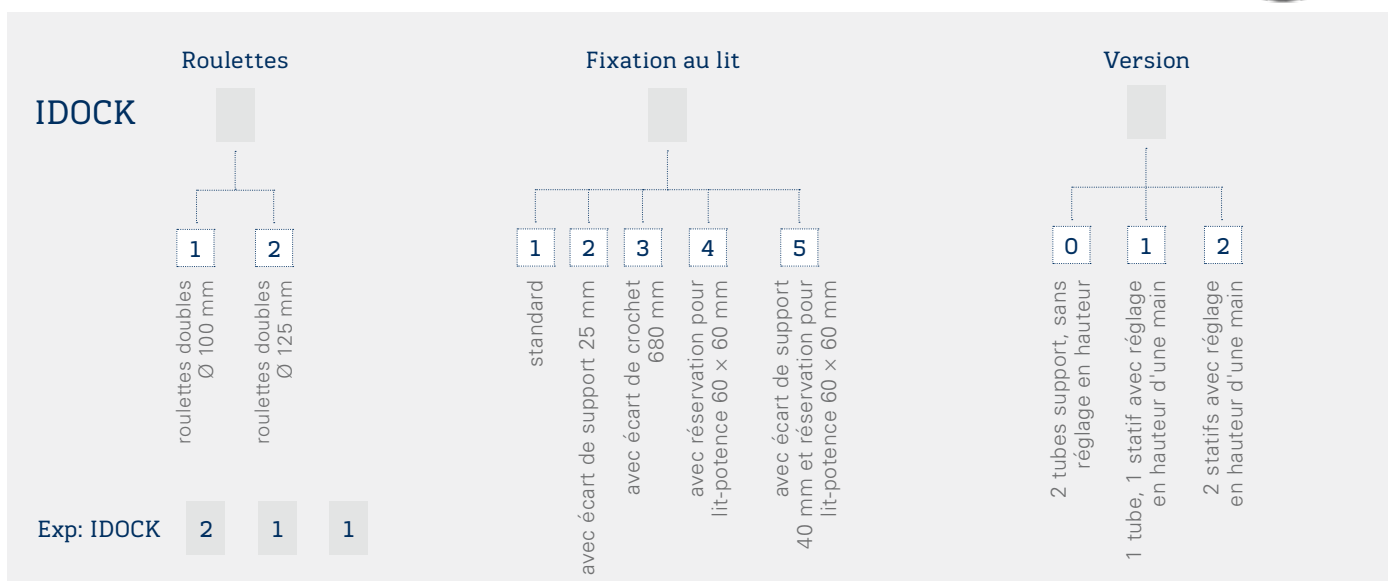

Chariot de transfert mobile

provi-Dock



Accessoires

Complétez votre chariot de transfert ici !

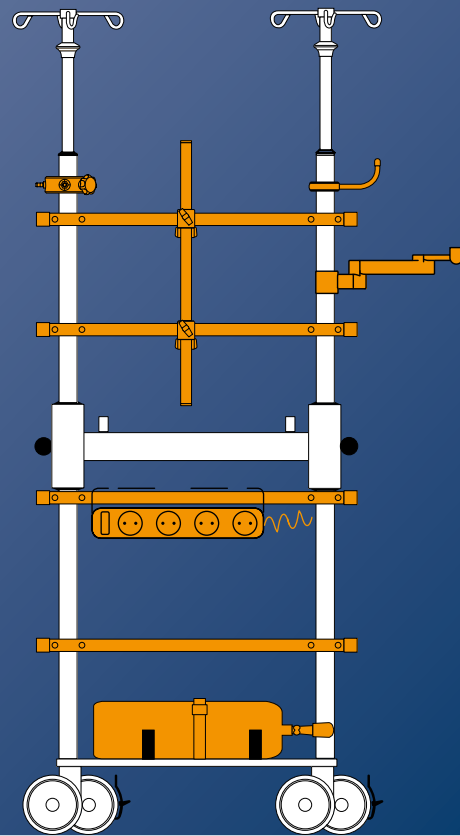

Tiges porte-sérum et mobilier

Support de tuyau



Pour tube rond Ø 38 mm

Matériau	acier inox
Réglage en hauteur	avec vis à six pans creux
Poids	env. 0,2 kg

Z-DOCK18

Z-DOCK27 avec anneaux de fixation partagés

Tubes support de pompe 300 / 450 / 600 / 800 mm



Matériau	acier inox / aluminium
Montage	avec 2 pinces pour rail mural
Diamètre du tube	25 mm
Poids	env. 0,5 / 0,7 / 0,9 / 1,2 kg

Z-DOCK21 / 22 / 23 / 29

Anneau CP



Pour tube rond Ø 38 mm

Matériau	aluminium
Bague d'équilibrage du potentiel	avec 4 goupilles de raccordement
Réglage en hauteur	avec poignée en étoile
Poids	env. 0,2 kg

Z-DOCK26

Rail compact (divisé en 2)



Pour tube Ø 38 mm

Matériau	aluminium
Rail médical	25 x 10 mm, avec bords de sécurité
Charge admissible	30,0 kg
Dimensions	110 x 110 mm
Poids	0,9 kg

Z2N09303



Support dossiers

Pour une taille de classeur A4, pour tube rond Ø 38 mm

Matériau	aluminium
Couleur	blanc
Dimensions	env. 230 × 100 × 300 mm
Poids	env. 1,4 kg

Z-DOCK01



Panier multi-usages

Pour tube rond Ø 38 mm

Matériau	revêtement acier / aluminium
Couleur	gris clair
Dimensions	env. 250 × 90 × 200 mm
Poids	env. 0,9 kg

Z-DOCK02



Porte-bouteille d'oxygène pratique

Pour des bouteilles de 2 litres, pour rail médical 25 × 10 mm, en option: pour 2 bouteilles

Matériau	revêtement acier
Couleur	blanc
Poids	env. 2,3 / 3,5 kg

Z-DOCK03 2 ou 3 l Flacons

Z-DOCK30 5 l Flacons



Bras support d'écran à hauteur fixe

Pour les écrans de marque « PHILIPS », pour rail médical 25 × 10 mm

Matériau	aluminium
Charge maximale	18,0 kg
Longueur du bras	240 mm
Angle de pivotement / d'inclinaison	220° / 30°
Couleur des pièces en fonte	RAL9016
Couleur des bras	argent anodisé
Poids	env. 2,8 kg

Z-DOCK06



Rails muraux pour appareils

Avec surface utile continue

Matériau	acier inox / aluminium
Dimensions	25 × 10 × 680 mm
Embouts de fin	plastique, noir
Couleur des pinces supports	blanc
Poids	env. 1,0 kg

Z-DOCK05



Support de câbles / de tuyaux

Matériau	plastique
Couleur	blanc

Z2K09343 pour tube ronde Ø 38 mm

Z2K09353 pour rail médical 25 × 10 mm

Voir d'autres bras de support pour différentes marques sur www.provita.de et page 183



+ Rail utilisable sur toute la surface



Prise multiple médicale

+ Avec sécurité enfant (protection renforcée de la prise contre les contacts)

Matériau du boîtier	aluminium anodisé
Selon la norme	DIN EN 60601-1-1
Indication de service	vert
Sécurité	bipolaire T6, 3AH
Carénage de protection	à blocage automatique, outil nécessaire pour l'ouverture
Longueur de câble	3 mètres (câble en spirale 1 à 3 mètres), antibactérien avec fiche médicale
Section du câble	1,5 mm ² / 2,5 mm ²
Traçabilité	par la date de fabrication sur le câble et la fiche
Prises	quadruple ou sextuple, pivoté à 90° avec un écartement suffisant
Montage	fixation universelle pour rail médical et tube rond
en option	prise / interrupteur antibactériens

pour une utilisation sur différents sites (section du câble 1,5 mm²)

Z2K06384	quadruple
Z2K07014	quadruple, bipolaire sécurisé
Z2K07024	quadruple, câble spirale
Z2K07034	quadruple, câble spirale bipolaire sécurisé
Z2K06394	sextuple
Z2K07114	sextuple, bipolaire sécurisé, 5 m
Z2K07124	sextuple, bipolaire sécurisé, 3 m

pour une utilisation sur différents sites (Section du câble 1,5 mm²) avec possibilité de raccord pour compensation de potentiel

Z2K07064	quadruple, bipolaire sécurisé, 1,5 m, 4 x CP, câble CP: 4 mm ² 4 m
Z2K07074	quadruple, bipolaire sécurisé, 3 m, 4 x CP, câble CP: 4 mm ² 4 m
Z2K07084	quadruple, bipolaire sécurisé, 5 m, 4 x CP, câble CP: 4 mm ² 4 m
Z2K07094	quadruple, bipolaire sécurisé, câble spirale 1-3 m, 4 x CP, câble CP: 4 mm ² 4 m

! autres variantes de tiges disponibles sur demande

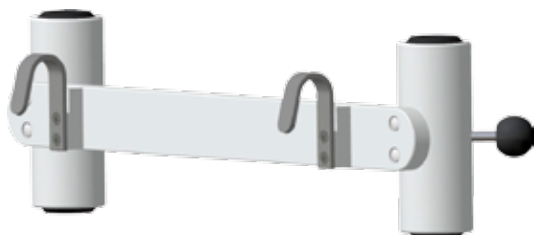

en option : Support de bouteille sur socle (no. d'article : Z-DOCK31)



en option : Dispositif de fixation au lit



en option : Porte-flacon à perfusion 10 l flacons



Mobilier de consultation

Mobilier



Paravent sur roulettes

+ Avec rideau ignifugé

Matériau	revêtement acier
Couleur	blanc
Dimensions	env. 980 × 520 × 1.800 mm
Roulettes	roulettes pivotantes doubles Ø 50 mm à blocage de roue, conformes à la norme DIN EN 60601, conducteur d'électricité
Rideaux	résistant au feu
Poids total	env. 7,0 kg

S888000A



Protection visuelle / Paravent en salle d'opération

+ Pour l'accrochage de protection visuelle pour salle d'opération à 2 tubes verticaux

Matériau	acier inox / aluminium
Diamètre du tube	25 / 18 mm
Longueur	env. 1.500 – 2.800 mm
Support	2 pinces de fixation universelles
Poids total	env. 4,0 kg avec protection extensible

Z2N08582

Pince universelle de fixation

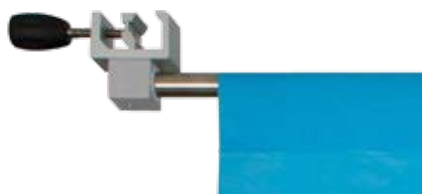

Support bras / jambe



Pied gomme anti-glisse



- + Appui rembourré ergonomique pouvant être incliné en continu grâce à une articulation verrouillable

Matériau	acier chromé
Matériau du coussin	mousse PU
Plage de réglage en hauteur	680 - 880 mm
Coussin	300 x 100 mm
Diamètre de la base	635 mm
Roulettes	roulettes pivotantes doubles Ø 50 mm à blocage de roue, conformes à la norme DIN EN 60601, conducteur d'électricité
Poids total	env. 3,0 kg

S1112007	réglage de sécurité en hauteur d'une seule main avec pieds antidérapants
S1112017	réglage de sécurité en hauteur d'une seule main avec roulettes
S2102037	réglage en hauteur par vissage avec pieds antidérapants
S2112027	réglage en hauteur par vissage avec roulettes

Porte-cuvettes

- + Positionnement sûr des liquides, solutions et draps

Matériau	acier inox
Porte-cuvettes	avec poignée (poignée sphérique)
Nombre de cuvettes	1 ou 2 pièce (de 6 l)
Diamètre cuvettes	320 mm
Hauteur	825 mm
Diamètre de la base	env. 635 mm
Roulettes	roulettes pivotantes doubles Ø 50 mm à blocage de roue, conformes à la norme DIN EN 60601, conducteur d'électricité
Poids total	env. 7,8 kg
en option	avec construction du pied avec soudure lisse

S0111902	avec 1 cuvette
S0112002	avec 2 cuvettes

en option : pied soudé





Chariot de soins

+ Plateaux amovibles pour un nettoyage facile

Matériau	acier inox
Dimensions totale	420 × 420 × 800 mm
Diamètre du tube	18 mm
Roulettes	roulettes pivotantes doubles Ø 50 mm à blocage de roue, conformes à la norme DIN EN 60601, conducteur d'électricité
Poids total	env. 11,0 kg

T2170032



Support mobil pour équipement médical

+ Base alourdie

Matériau	acier inox / aluminium
Tube central	Ø 38 × 1.000 mm
Dimensions du plateau	300 × 200 mm
Panier multi-usages	230 × 230 × 250 mm
Roulettes	roulettes pivotantes mono Ø 80 mm à blocage de roue, conformes à la norme DIN EN 60601, conducteur d'électricité
Poids total	env. 22,5 kg

I9972202



Table à instruments

+ Plateau avec protection aux 4 coins

Matériau	acier inox / polyamide
Couleur des pièces en plastique	bleu
Dimensions du plateau	300 × 200 mm
Tube	1.000 mm
Roulettes	roulettes pivotantes doubles Ø 50 mm à blocage de roue, conformes à la norme DIN EN 60601, conducteur d'électricité
Poids total	env. 4,0 kg

I9972302



Barre pour rideau

+ Rangement peu encombrant

Matériau	acier inox
Longueur d'extension	env. 1.800 m / avec limitation latérale
Angle de rotation	90° (fix)
Dimensions rétractée	env. 650 mm
Montage	sur rail mural 25 × 10 mm

Z2N10202





Statif pour table

- + Mise à disposition des perfusions – Pour les utilisations ambulatoires

Matériau	acier inox
Couleur des pièces en plastique	gris
Potence	plastique 4 crochets – 2,0 kg / crochet
Réglage en hauteur	par vissage
Particularité	avec 5 potences courtes lestées et des pieds antidérapants recouverts de caoutchouc
Poids total	env. 3,0 kg

I4440002



Support de bouteilles d'oxygène

- + Utilisation mobile de grands flacons d'oxygène

Matériau	acier revêtement
Couleur	blanc
Champ d'application	pour flacons d'oxygène de 10 litres
Fixation	avec courroie de fixation
Hauteur	880 mm
Diamètre de la base	635 mm
Roulettes	roulettes pivotantes doubles Ø 50 mm à blocage de roue, conformes à la norme DIN EN 60601, conducteur d'électricité
Poids total	env. 4,5 kg

S013190A



Bac à déchets

- + Élimination rapide des déchets pendant une opération

Matériau	acier inox
Capacité	env. 12 litres
Roulettes	roulettes pivotantes mono Ø 80 mm à blocage de roue, conformes à la norme DIN EN 60601, conducteur d'électricité
Dimensions	Ø 330 × 440 mm
Poids total	env. 3,75 kg

Z2N09202



Chariot support

- + Fixation appropriée du linge de salle d'opération – pour la sécurité du patient après une opération

Matériau	acier inox
Nombre de crochets	120
Dimensions	env. 475 × 1.200 × 1.600 mm
Roulettes	roulettes pivotantes Ø 75 mm à blocage total suiveur, conformes à la norme DIN EN 60601, conducteur d'électricité
Poids total	env. 27,0 kg

Z2N09102



Solutions d'équipements spécifiques OEM

Supports de perfusion et mobilier



Nous développons des produits spécifiques au client dans le cadre d'une collaboration mondiale avec des fabricants renommés de la technique médicale. Et aussi avec plaisir selon vos exigences.







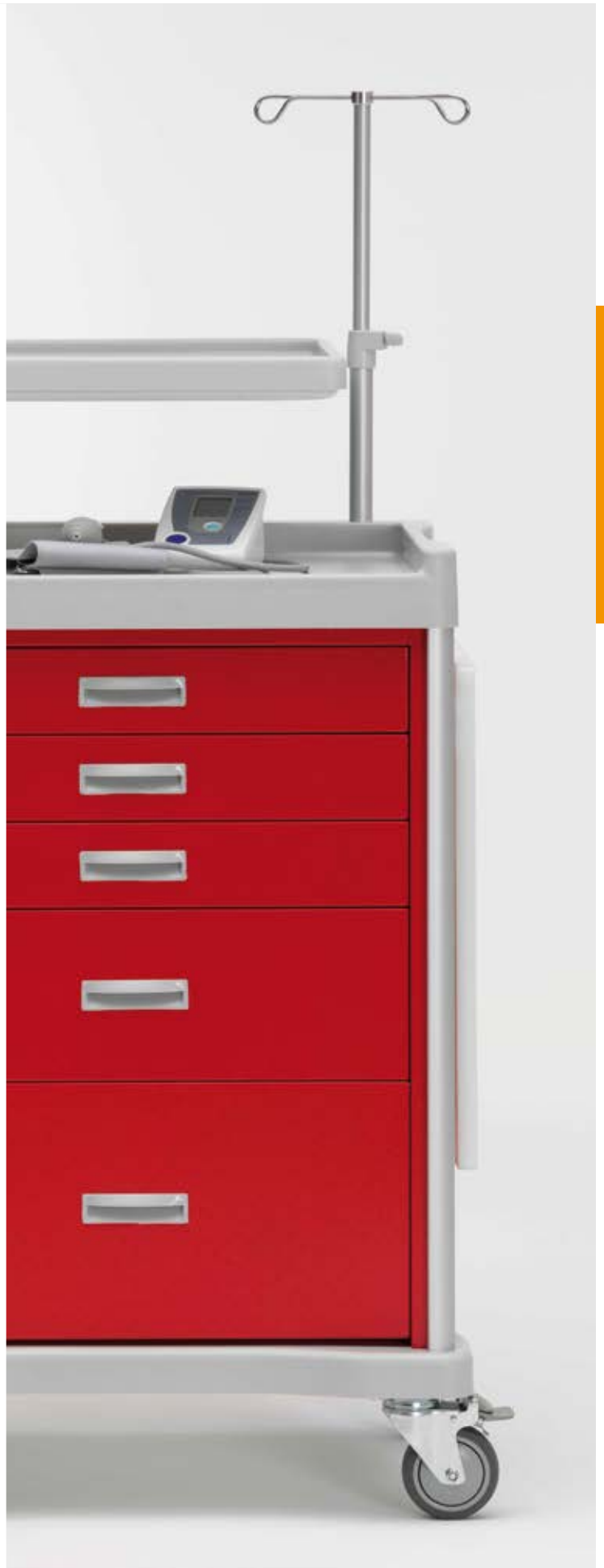

Tiges porte-sérums et mobilier





Adaptateur en plastique



Adaptateur avec douille à épaulement



Tenon d'adaptation

